

UCS 1602B:2022

ЗОРЧИГЧ ТЭЭВРИЙН ҮЙЛЧИЛГЭЭ



Такси зогсоолд тавих ерөнхий шаардлага

ЗОРЧИГЧ ТЭЭВРИЙН ҮЙЛЧИЛГЭЭ

Такси зогсоолд тавих ерөнхий шаардлага

*Нийслэлийн Иргэдийн Төлөөлөгчдийн Хурлын
2022 оны 24-р тогтоолоор батлав.*

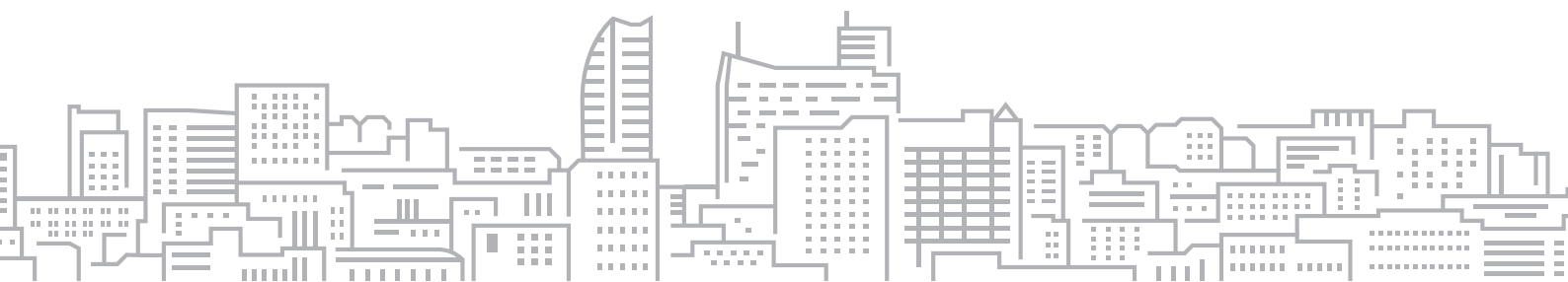

ГАРЧИГ

1. Хамрах хүрээ	5
2. Норматив эшлэл.....	5
3. Нэр томъёо, тодорхойлолт	6
4. Такси зогсоолд тавигдах ерөнхий шаардлага	6
5. Такси зогсоолын төлөвлөлт	8
6. Такси зогсоолын бүсийн хэвтээ тэмдэглэгээ.....	10
7. Такси зогсоолын мэдээллийн самбар.....	11
8. Зорчигчийг буулгах, суулгах талбай.....	11
9. Такси зогсоолын дараалал.....	11
10. Зорчигчийн хүлээлгийн талбай	12
11. Төмөр хашлага	14
12. Хөгжлийн бэрхшээлтэй иргэдэд зориулсан зам.....	14
13. Такси зогсоолд ойрхон явган хүний гарц.....	14
14. Хүлээлгийн сандал.....	15
15. Такси зогсоолын саравч.....	15
16. Хогийн сав.....	17
17. Ачаа зөөх тэргэнцэр.....	17
Хавсралт 1.	18
Хавсралт 2.	19
Хавсралт 3.	20
Хавсралт 4.	21
Хавсралт 5.	22

ЗУРГИЙН ЖАГСААЛТ

Зураг 1. Авто замын зорчих хэсэгт төлөвлөгдсөн такси зогсоолын төлөвлөлт	9
Зураг 2. Авто замын хажууд тусгаарлах зурвасаар тусгаарлагдсан такси зогсоолын төлөвлөлт	9
Зураг 3. Зогсоолын талбайн таних тэмдэг байрлуулах шонгийн хийц бүтээцийн ерөнхий схем.....	10
Зураг 4. Такси зогсоолын тэмдэглэгээ	11
Зураг 5. Такси зогсоолын мэдээллийн самбар, хэмжээ	11
Зураг 6. Зорчих хэсгийн хийц бүтээцийн ерөнхий схем	12
Зураг 7. Зорчих хэсэг явган замтай уялдах ерөнхий схем-1	13
Зураг 8. Зорчих хэсэг явган замтай уялдах ерөнхий схем-2.....	13
Зураг 9. Зогсоолын талбайн хашлаганы ерөнхий байдал (жишээ)	13
Зураг 10. Хашлага (жишээ).....	14
Зураг 11. хөгжлийн бэрхшээлтэй иргэнд зориулсан зам (жишээ).....	14
Зураг 12. Сандал (жишээ).....	15
Зураг 13. Такси зогсоолын байгууламжийн хэмжээ	16

Зураг 14. Такси зогсоолын харагдах байдал	16
Зураг 15. Хогийн сав (жишээ)	17
Зураг 16. Ачаа зөөх тэргэнцэр (жишээ)	16
Зураг 17. Авто замын хажууд төлөвлөгдсөн такси зогсоолын төлөвлөлт	18
Зураг 18. Авто замын хажууд төлөвлөгдсөн такси зогсоолын харагдах байдал	19
Зураг 19. Авто замын хажууд төлөвлөгдсөн такси зогсоолын харагдах байдал	20
Зураг 20. Авто замын хажууд төлөвлөгдсөн такси зогсоолын харагдах байдал	20
Зураг 21. Авто замын зорчих хэсэгт төлөвлөгдсөн такси зогсоол	21
Зураг 22. Авто замын зорчих хэсэгт төлөвлөгдсөн такси зогсоолын харагдах байдал.....	22

ХҮСНЭГТИЙН ЖАГСААЛТ

Хүснэгт 1. Такси зогсоолд шаардагдах дэд бүтцийн нөхцөл	6
---	---



**НИЙСЛЭЛИЙН
ИРГЭДИЙН ТӨЛӨӨЛӨГЧДИЙН ХУРЛЫН
ТОГТООЛ**

2022 оны 09 сарын 24 өдөр

Дугаар 24

Улаанбаатар хот

Зорчигч тээврийн үйлчилгээнд хамаарах хотын стандартыг батлах тухай

Монгол Улсын засаг захиргаа, нутаг дэвсгэрийн нэгж, түүний удирдлагын тухай хуулийн 24 дүгээр зүйлийн 24.1.15 дахь заалт, 35 дугаар зүйлийн 35.1.13 дахь заалт, 48 дугаар зүйлийн 48.1 дэх хэсэг, Монгол Улсын нийслэл Улаанбаатар хотын эрх зүйн байдлын тухай хуулийн 21 дүгээр зүйлийн 21.1.3 дахь заалт; Захиргааны ерөнхий хуулийн 60 дугаар зүйлийн 60.2 дахь хэсэг, Стандартчилал, техникийн зохицуулалт, тохирлын үнэлгээний итгэмжлэлийн тухай хуулийн 10¹ дүгээр зүйлийн 10¹.1 дэх хэсгийг тус тус үндэслэн Нийслэлийн иргэдийн Төлөөлөгчдийн Хурлаас ТОГТООХ нь:

1. Нийслэлийн иргэдийн эрүүл аюулгүй, амьдрах эрхийг хангахад чиглэсэн Зорчигч тээврийн үйлчилгээ бүлэгт хамаарах дор дурдсан стандартуудыг хавсралтаар баталсугай. Үүнд:

1.1. UCS1601B:2022 “Нийтийн тээврийн хэрэгслийн зогсоолд тавих ерөнхий шаардлага” хотын стандарт

1.2. UCS1602B:2022 “Такси зогсоолд тавих ерөнхий шаардлага” хотын стандарт

1.3. UCS1603B:2022 “Нийтийн тээврийн үйлчилгээ, тээврийн үйлчилгээ, тээврийн хэрэгсэлд тавих ерөнхий шаардлага” хотын стандарт

1.4. UCS1604B:2022 “Хүүхдийн автобусанд тавих ерөнхий шаардлага” хотын стандарт

1.5. UCS1605B:2022 “Такси үйлчилгээнд тавих ерөнхий шаардлага” хотын стандарт

2. Батлагдсан хотын стандартуудыг мөрдүүлж, хэрэгжилтэд нь хяналт тавьж ажиллахыг Нийслэлийн Засаг дарга бөгөөд Улаанбаатар хотын Захирагч (Д.Сумъяабазар)-д даалгасугай.

3. Энэхүү тогтоолыг 2022 оны 10 дугаар сарын 01-ний өдрөөс мөрдсүгэй.

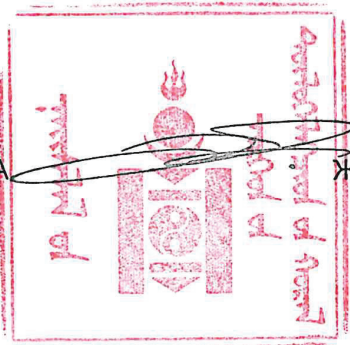
ДАРГА  Ж.БАТБАЯСГАЛАН

1110100333

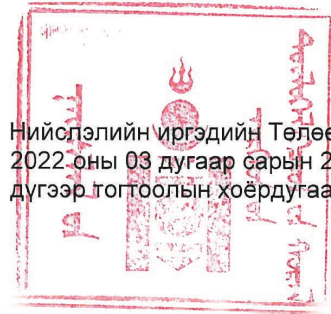

Нийслэлийн иргэдийн Төлөөлөгчдийн Хурлын
2022 оны 03 дугаар сарын 24-ний өдрийн 24...
дүгээр тогтоолын хоёрдугаар хавсралт

ЗОРЧИГЧ ТЭЭВРИЙН ҮЙЛЧИЛГЭЭ

UCS 1602B:2022 “ТАКСИ ЗОГСООЛД ТАВИХ ЕРӨНХИЙ ШААРДЛАГА” ХОТЫН СТАНДАРТ

1. ХАМРАХ ХҮРЭЭ

Энэхүү стандартыг такси зогсоолыг барьж, байгуулахад мөрдөнө.

2. НОРМАТИВ ЭШЛЭЛ

Энэхүү стандарт нь эш татсан дараах хууль, барилгын норм ба дүрэм, стандартын шаардлагыг бүрэн хангах бөгөөд өөрчлөлт орсон тохиолдолд хамгийн сүүлийн эх материалыг үндэслэл болгоно.

- Авто тээврийн тухай хууль;
- Замын хөдөлгөөний аюулгүй байдлын тухай хууль;
- Авто замын тухай хууль;
- Газрын тухай хууль;
- Монгол Улсын зар сурталчилгааны тухай хууль;
- Кадастрын зураглал ба газрын кадастрын тухай хууль;
- БНБД 30.01.04, Хот, тосгоны төлөвлөлт, барилгажилтын норм ба дүрэм;
- MNS 4597: 2003, “Замын тэмдэг. Техникийн ерөнхий шаардлага”;
- MNS 5342: 2007, “Автомашинны зогсоол. Ангилал. Ерөнхий шаардлага”;
- БД 32-101-17, Нийтийн тээврийн хэрэгслийн зогсоолын төлөвлөлт;
- “Авто замын нэр томъёоны тайлбар толь анхны хэвлэл” УБ. 2013 он;
- MNS 5122:2013, “Такси үйлчилгээ. Ерөнхий шаардлага”;
- MNS 4759:2014, “Замын тэмдэглэл, техникийн ерөнхий шаардлага”;
- MNS 4596:2014, “Авто замын тэмдэг, тэмдэглэл, гэрлэн дохио, хашилт чиглүүлэх хэрэгслүүдийг хэрэглэх дүрэм”;
- MNS 6056:2009, “Явган хүн, хөгжлийн бэрхшээлтэй иргэдэд зориулсан замыг төлөвлөх заавар”;
- MNS 6055:2009 “Иргэний барилгын төлөвлөлтөд хөгжлийн бэрхшээлтэй хүний шаардлагыг тооцсон орон зай, орчин. Үндсэн шаардлага”.

3. НЭР ТОМЬЁО, ТОДОРХОЙЛОЛТ

Такси - гэж зорчигч болон тээш, гар тээш тээвэрлэхэд зориулагдсан, төлбөртэй явсан замын урт болон үйлчилгээний үнийг тооцох зориулалтын төхөөрөмжөөр тоноглогдсон, тусгай таних тэмдэг бүхий суудлын автомашин;

Такси зогсоол - гэж такси болон үйлчлүүлэгч зогсоход зориулж тусгайлан тоногдсон байгууламж, талбай;

Зорчих хэсэг - гэж Авто тээврийн хэрэгсэл зорчиход зориулагдсан авто зам, замын байгууламжийн хэсэг;

Зорчигч – гэж Таксигаар зорчиж байгаа зорчигч;

Замын хөвөө - гэж Авто замын зорчих хэсгийн хоёр талын зурвас хэсэг;

Зогсоолын байгууламж - гэж замын хөдөлгөөний урсгалд үл хамаарах автозамын хажуугийн зогсоолын талбай, зорчигч зогсох талбай, мэдээллийн самбар, хогийн сав, сандал, саравч, орчны гэрэлтүүлэг бүхий зогсоолын иж бүрдэл;

Авто замын зурвас газар - гэж замын хөдөлгөөний аюулгүй байдлыг хангах, технологийн үйл ажиллагаа явуулах, цаашид авто замыг өргөтгөх зориулалтаар тогтоосон газар;

Зогсоолын талбай - гэж зорчигч суух, буухад зориулсан автозамын хөдөлгөөний урсгалд үл хамаарах зогсоолын байгууламжийн хэсэг;

Зорчигчийн зогсох талбай - гэж зорчигчид нийтийн тээврийн хэрэгсэл хүлээх зориулалтын зогсоолын байгууламжийн хэсэг.

4. ТАКСИ ЗОГСООЛД ТАВИХ ЕРӨНХИЙ ШААРДЛАГА

4.1. Такси зогсоол нь MNS 5342:2007 “Авто зогсоол. Ангилал ба ерөнхий шаардлага” стандартын шаардлагыг бүрэн хангасан байх бөгөөд ашиглалтын байдлаар нь байнгын ба түр гэж ангилна.

4.2. Байнгын зогсоол нь худалдаа үйлчилгээний цэг, салбарууд төвлөрсөн, зорчигч урсгал, хүн амын бөөгнөрөл ихтэй газруудад зогсоолын тэмдэг, сандал, сүүдрэвч, гэрэлтүүлгээр тоногдсон цардмал талбай байна.

4.3. Түр зогсоолыг хүн амын хөдөлгөөний урсгал, бөөгнөрөл харьцангуй багатай, албан байгууллага, үйлдвэр, худалдаа үйлчилгээний газруудын ойролцоох гол зам, гудамж талбайд зогсоолын тэмдэг, гэрэлтүүлгээр тоногдон байгуулна.

4.4. Таксины байнгын болон түр зогсоолыг авто замын асуудал хариуцсан нийслэлийн нутгийн захиргааны байгууллагын зөвшөөрлөөр байгуулна. Зогсоол нь хөдөлгөөний аюулгүй байдлын болон автозамын ашиглалтын техникийн шаардлагыг бүрэн хангасан, хүн амын таксигаар зорчих эрэлт хэрэгцээнд нийцсэн байна.

4.5. Такси зогсоолын бүрдэл хэсгийн орон зайн төлөвлөлт ба бүтээцийн шийдэл нь нийтийн тээврийн автобусны зогсоолын бүрдэл хэсгийн орон зайн төлөвлөлт ба бүтээцийн шийдэлтэй ижил төлөвлөгдөнө.

4.6. Такси зогсоолд шаардагдах дэд бүтцийн нөхцөл нь:

ЗБ - заавал биелүүлэх;

СД - сайн дурын;

ЗШ - заавал шаардахгүй.

Хүснэгт 1. Такси зогсоолд шаардагдах дэд бүтцийн нөхцөл.

	Бүрдэл хэсэг	Такси зогсоолын ангилал	
		Такси байнгын зогсоол	Такси түр зогсоол
1	Такси зогсоолын тэмдэг, тэмдэглэгээ	ЗБ	ЗБ
2	Такси зогсоолын бүс /шугаман тэмдэглэгээ/	ЗБ	ЗБ
3	“TAXI” тэмдэглэгээ	ЗБ	ЗБ
4	Өнгөөр ялгасан замын хучилтын гадарга	ЗБ	СД
5	Такси дуудлагын үйлчилгээний утасны дугаар	СД	СД
6	Такси үйлчилгээний талаарх бодит мэдээлэл	ЗБ	СД
7	Зорчигч буух, суух талбай	ЗБ	ЗБ
8	Такси дараалал	ЗБ	ЗШ
9	Зорчигчийн хүлээлгийн талбай	ЗБ	ЗБ
10	Төмөр хашлага	ЗБ	СД
11	Хөгжлийн бэрхшээлтэй зорчигчдод зориулсан зам	ЗБ	СД
12	Такси зогсоолд ойрхон явган хүний гарц	СД	СД
13	Сандал	ЗБ	ЗШ
14	Саравч	ЗБ	ЗШ
15	Хогны сав	ЗБ	СД
16	Ачаа зөөх тэргэнцэр	ЗБ	СД
17	Нийтийн хэрэгцээний телефон утас		СД
18	“Такси зогсоолын хамгаалалт” хамгаалалтын үйлчилгээ	ЗБ	СД
19	Гудамжны гэрэлтүүлэг	ЗБ	СД
20	Саравчны гэрэлтүүлэг	ЗБ	СД
21	Тусламжийн цэг	ЗБ	СД

5. ТАКСИ ЗОГСООЛЫН ТӨЛӨВЛӨЛТ

5.1. Такси зогсоол нь “Авто зогсоол. Ангилал ба Ерөнхий шаардлага” MNS 5342:2007 болон “Такси үйлчилгээ. Ерөнхий шаардлага” MNS 5122:2013 стандарт, БНБД 32.101.17, “Нийтийн тээврийн хэрэгслийн зогсоолын төлөвлөлт” барилгын норм ба дүрэмд тус тус нийцсэн байна.

5.2. Такси зогсоолыг зорчигч урсгалын эрэлт хэрэгцээнд нийцүүлэн төлөвлөхөөс гадна тээврийн бусад төрлүүд тухайлбал, онгоцны болон төмөр замын буудал, автобусны терминалын ойролцоо тээврийн үйлчилгээний зангилаа хэсгүүдэд байгуулна.

5.3. Такси зогсоолыг дараах байдлаар төлөвлөнө. Үүнд:

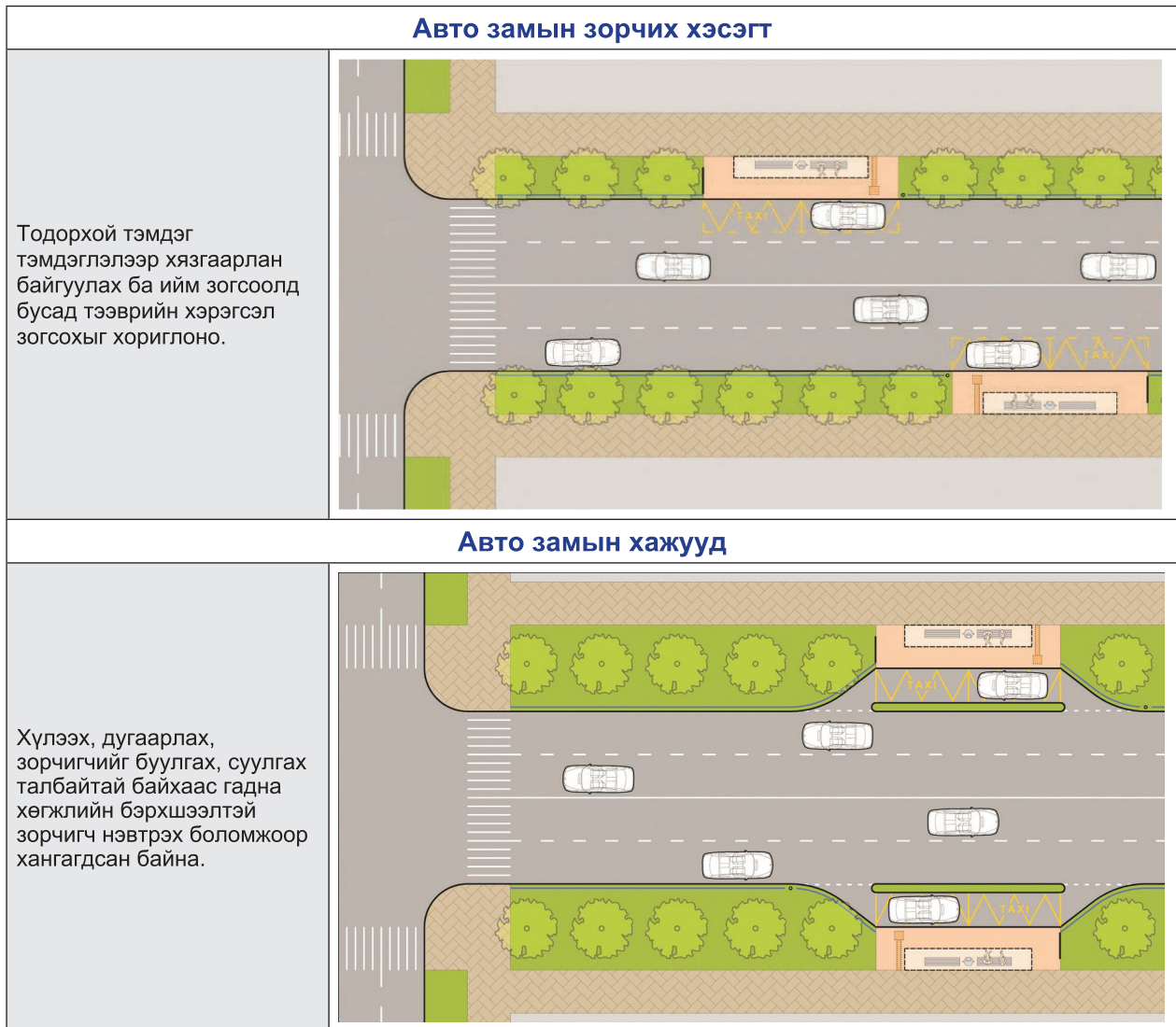

5.3.1. Авто замын зорчих хэсэг дээрх такси зогсоолын төлөвлөлтөд дараах үзүүлэлтийг тооцно:

- зорчигч суух, буух талбай;
- такси дараалал хүлээх зогсоол;
- өнгөөр ялгасан авто замын хучилт;
- шугаман тэмдэглэгээ;
- авто замын хашлаганы өндөр;
- гэрэлтүүлэг;
- авто замын хажуугийн тэмдэглэгээ.

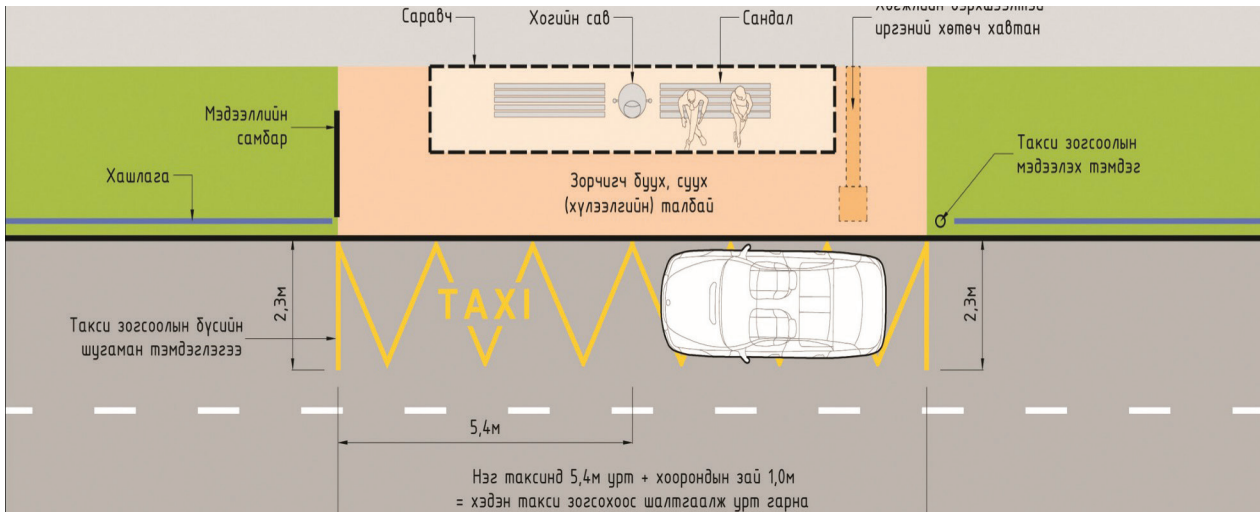

Зураг 1. Авто замын зорчих хэсэгт төлөвлөгдсөн такси зогсоолын төлөвлөлт (Жишээ зураг)

5.3.2. Авто замын хажуугийн такси зогсоолын төлөвлөлтөд дараах үзүүлэлтийг тооцно:

- зорчигчийн хүлээх талбай;
- зогсоолын тоноглол;
- саравч;
- гэрэлтүүлэг;
- үйлчилгээний талаарх бодит мэдээллийн самбар;
- явган хүний замын тэмдэглэгээ;
- төмөр хашлага;
- явган хүний замын хучилтын гадаргуун налуу;
- хөгжлийн бэрхшээлтэй иргэдэд зориулсан зам.

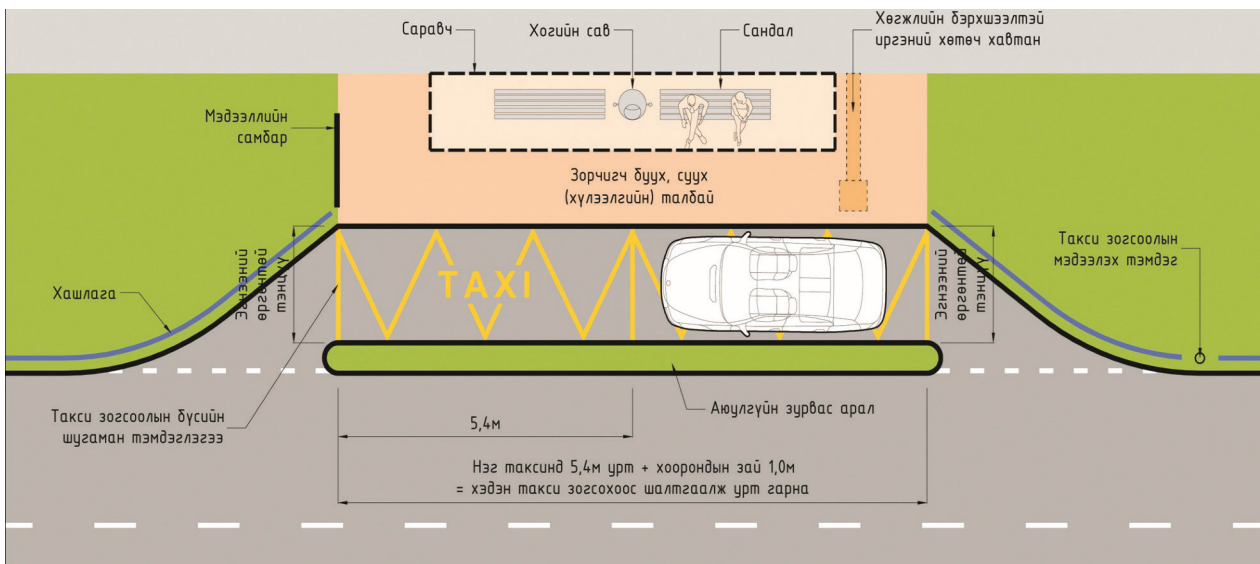

Зураг 2. Авто замын хажууд тусгаарлах зурвасаар тусгаарлагдсан такси зогсоолын төлөвлөлт (Жишээ зураг)

5.4. “Такси зогсоол” мэдээлэх тэмдэг нь Монгол Улсын Замын хөдөлгөөний дүрэм, “Авто замын тэмдэг, тэмдэглэл, гэрлэн дохио, хашилт, чиглүүлэх хэрэгслүүдийг хэрэглэх

дүрэм” MNS 4596:2014 болон “Авто замын тэмдэг. Техникийн ерөнхий шаардлага” MNS 4597:2014 стандартын шаардлагад тус тус нийцсэн байна.

- 5.5. Нийтийн такси зогсоолын тэмдэг нь хоёр талаас гэрэлтэн харагдахаар байна. Такси зогсоолд “Авто замын 5.22” тэмдгийг байрлуулна.



5.22 “Такси зогсоол” тэмдэг

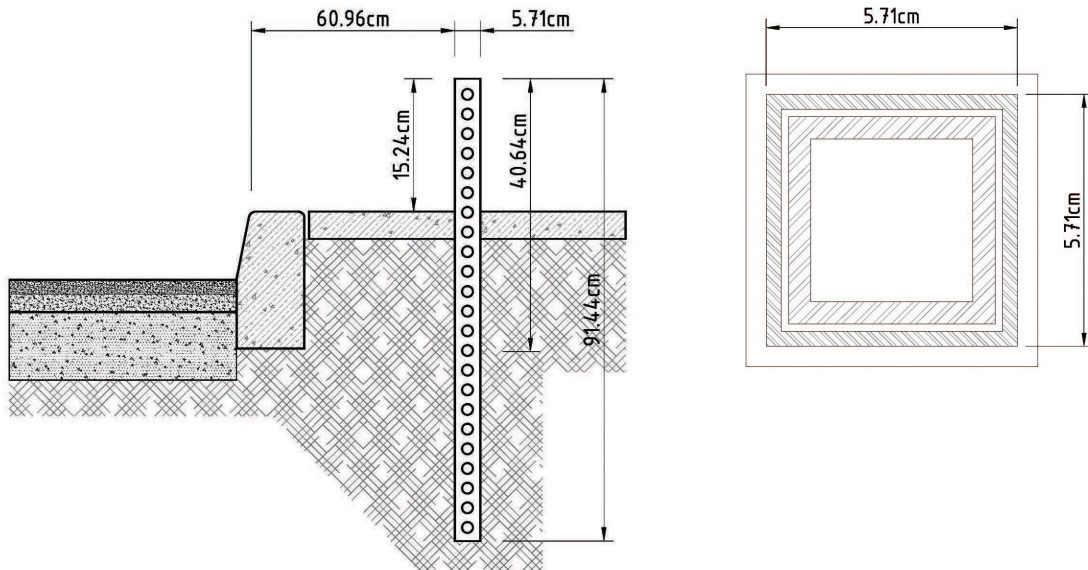

Зураг 3. Зогсоолын талбайн таних тэмдэг байрлуулах шонгийн хийц бүтээцийн ерөнхий схем (Жишээ зураг)

6. ТАКСИ ЗОГСООЛЫН БҮСИЙН ХЭВТЭЭ ТЭМДЭГЛЭГЭЭ

- 6.1. Такси зогсоол бол тусгай зориулалтын зогсоолын бүсэд хамрагдах учраас 80-100 мм-ийн өргөнтэй шар өнгийн зураасаар тэмдэглэгдэнэ. Зураас хоорондын зай нь 600-900мм байна. Будгийн зузаан 0.4-0.5мм байна.
- 6.2. Такси зогсоолын хамгийн бага өргөн 2.3м, хамгийн бага урт 5.5м байна.
- 6.3. “TAXI” бичвэрийг шар өнгөтэй, 300мм өндөртэй үсгээр бичиж, замын хашлагатай зэрэгцээ зогсоолын төв хэсэгт байршуулна. “TAXI” тэмдэглэгээний өнгө нь зогсоолын бүсийн нэгэн адил шар тэмдэглэгээтэй байна.

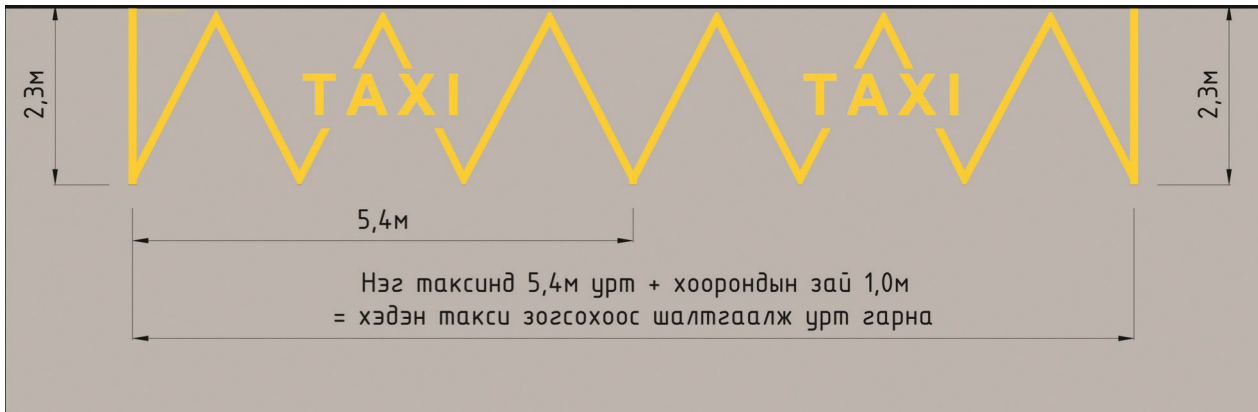

Зураг 4. Такси зогсоолын тэмдэглэгээ (Жишээ зураг)

7. ТАКСИ ЗОГСООЛЫН МЭДЭЭЛЛИЙН САМБАР

7.1. Зорчигчийг дараах мэдээллээр хангана. Үүнд:

- Ойролцоо орших тээврийн зангилаа буудлуудын мэдээлэл;
- Тээврийн үйлчилгээний бусад шаардлагатай мэдээлэл.

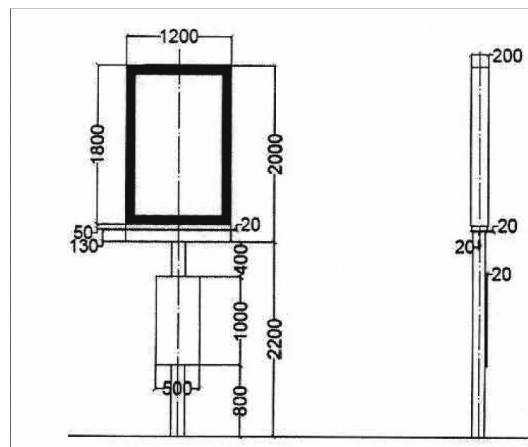

Зураг 5. Такси зогсоолын мэдээллийн самбар, хэмжээ (Жишээ зураг)

8. ЗОРЧИГЧИЙГ БУУЛГАХ, СУУЛГАХ ТАЛБАЙ

8.1. Такси зогсоол нь зорчигчийг буулгах, суулгах талбайтай байна. Энэхүү талбайн төлөвлөлт нь зорчигчийн ачаа ачих, буулгахыг хамтатган тооцсон байх бөгөөд хөгжлийн бэрхшээлтэй зорчигчийг буулгах, суулгахад хангалттай зайтай байна.

9. ТАКСИ ЗОГСООЛЫН ДАРААЛАЛ

9.1. Такси зогсоолын дарааллын уртыг хамгийн оргил ачааллын үеийн дугаарлан зогсох таксины хамгийн их тооноос хамааруулан тооцно.

9.2. Дарааллын урт нь таксины зогсоолд эргэж ирэх дундаж хугацаа болон зогсоолд хүлээх, түр зогсох хугацаанд нийцсэн байна.

10. ЗОРЧИГЧИЙН ХҮЛЭЭЛГИЙН ТАЛБАЙ

- 10.1. Такси зогсоол нь зорчигчийн хүлээлгийн талбайтай байна.
- 10.2. Зорчигчийн хүлээлгийн талбай нь такси тээврийн хэрэгслийн хаалганд шууд хүрэх боломжтой тэгш гадаргуутай байна.
- 10.3. Такси зогсоолд ойрхон замын хашлага нь гудамжны тоноглол, мод, бут, шон зэрэг саад тотгоргүй байна.
- 10.4. Такси зогсоолд ойрхон явган хүний зам нь өнгөрч яваа явган зорчигч болон такси хүлээж буй зорчигчид хүрэлцээтэй байхаар төлөвлөгдсөн байх ба өргөн нь 1.5м-ээс багагүй байна.
- 10.5. Зорчигчийн хүлээлгийн талбай нь тэргэнцэртэй иргэд, хүүхдийн тэрэгтэй хүмүүс такси үйлчилгээнд хүрэх боломжийг хангасан байна.
- 10.6. Замын хашлага нь дараах шаардалгыг хангасан байна. Үүнд:
- 10.6.1 Замын хашлаганы өндөр нь такси тээврийн хэрэгслийн хаалгыг хашлаганд цохиж гэмтээхгүйгээр төлөвлөгдсөн байна.
- 10.6.2. Хөгжлийн бэрхшээлтэй иргэд, ахмад настан, өвчтэй хүмүүсийг такси үйлчилгээнд нэвтрэх боломжийг хангах үүднээс замын хашлаганы өндрийн хэмжээ нь 120-150 мм байна.
- 10.6.3. Зорчигч таксинд суух, буухад хялбар байхын тулд замын хашлага нь таксины гишгүүрийн тавцантай нэг түвшинд, зэрэгцээ байрласан байна.
- 10.6.4. Тээврийн хэрэгслэлийн дугуй замын хашлагатай мөргөлдөхөөс зайлсхийж, хашлагыг хурц ирмэггүй, дугуйрсан өнцөгтэй байхаар төлөвлөнө.
- 10.6.5. Явган хүний аюулгүй байдлыг хангах үүднээс зогсоолын талбайн хучилт нь том ширхэгтэй хольц бүхий байхаар төлөвлөгдөх боловч дугуйн элэгдлийг нэмэгдүүлэхгүй байх оновчтой харьцааг сонгоно. Такси удаан зогсохыг харгалзан зогсоолын талбайн хийц нь илүү хүчитгэсэн байна.
- 10.6.6. Замын суурь үе нь байгалийн хайрган материалыг 4-6 хувь цементээр бэхжүүлсэн буюу бат бэх дайрган материал бүхий 20-25 см зузаан байна.
- 10.6.7. Асфальтан хольцыг зөвхөн зориулалтын асфальт бетон зуурагч ашиглан, тодорхой орцын нормын дагуу авсан замын битум, эрдсийн нунтаг, байгалийн элс, дайрганы хольцыг халаан, холих замаар бэлтгэсэн байх ба найрлаганд 40 мм хүртэл ширхэглэлтэй дайрга 50-75 хувь байхаар сүвэрхэг хольц байх ёстой. Асфальтбетон үеийн зузаан 7 см-аас багагүй байх.

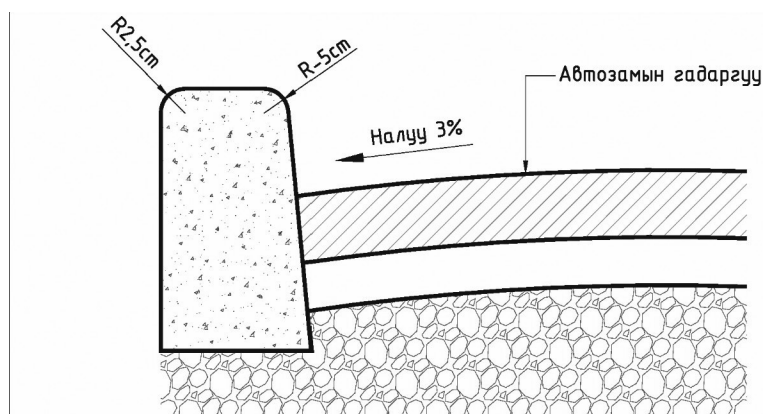

Зураг 6. Зорчих хэсгийн хийц бүтээцийн ерөнхий схем (Жишээ зураг)

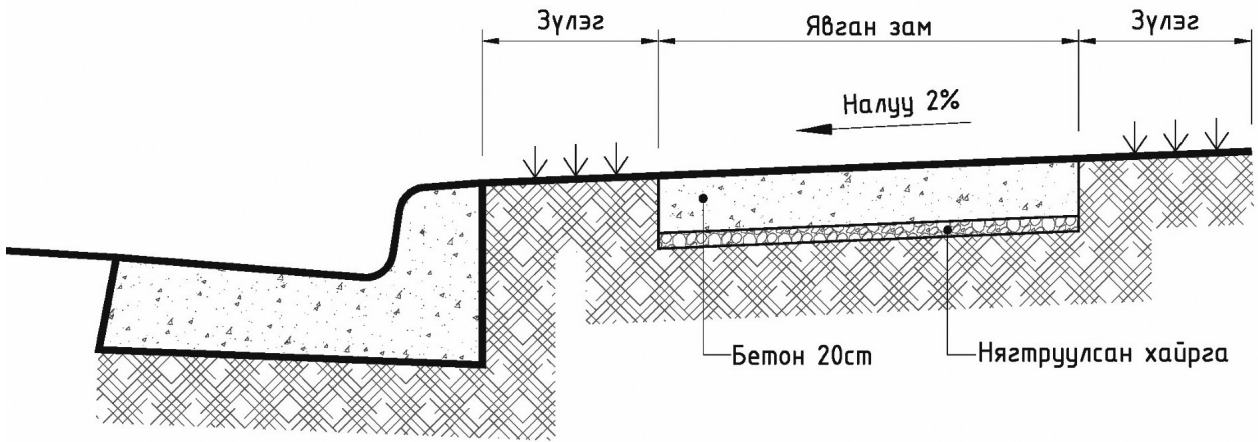

Зураг 7. Зорчих хэсэг явган замтай уялдах ерөнхий схем-1 (Жишээ зураг)

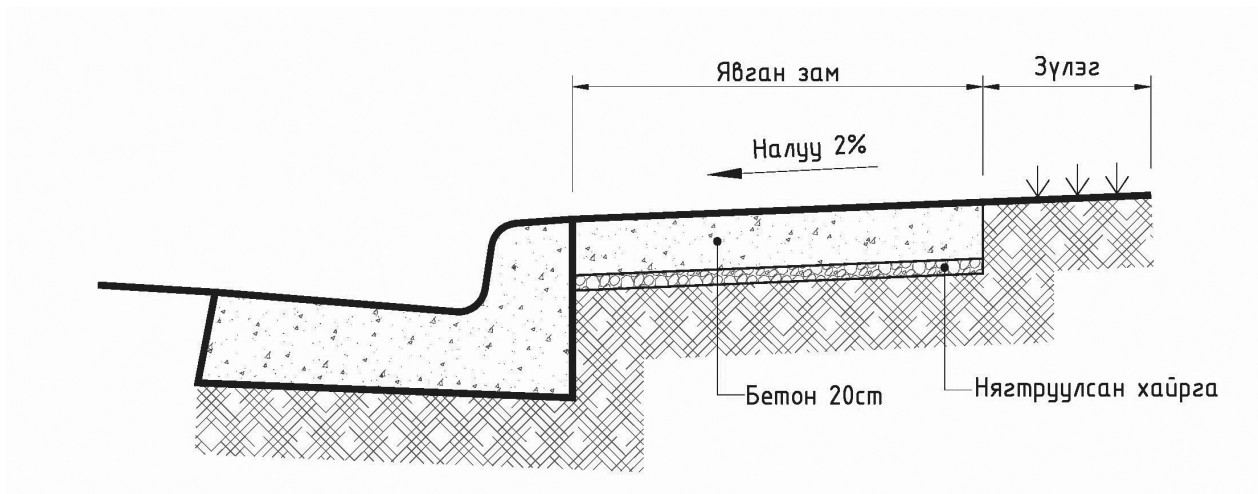

Зураг 8. Зорчих хэсэг явган замтай уялдах ерөнхий схем-2 (Жишээ зураг)



Зураг 9. Зогсоолын талбайн хашлаганы ерөнхий байдал (Жишээ зураг)

10.6.8. Хөдөлгөөний эрчим багатай авто замд бусад тээврийн хэрэгслээс тусгаарлан таксины зогсоолд зориулан нам түвшний хашлагыг төлөвлөж болно. Зогсоолын орох гарах хэсэгт аюулгүй байдлыг ханган шилжилтийн хашлагатай төлөвлөнө.

11. ТӨМӨР ХАШЛАГА

11.1. Зорчигчийг авто зам руу шууд нэвтрэхээс сэргийлэх үүднээс төмөр хашлагыг замын хашлаганы гадуур байрлуулна. Ялангуяа шөнийн клуб, зугаа, цэнгээний газрын такси зогсоолд төмөр хашлагыг ашиглана.



Зураг 10. Хашлага (Жишээ зураг)

12. ХӨГЖЛИЙН БЭРХШЭЭЛТЭЙ ИРГЭДЭД ЗОРИУЛСАН ЗАМ

12.1. Такси үйлчилгээг хөгжлийн бэрхшээлтэй иргэдэд хүртээмжтэй байхаар тусгай зориулалтын замыг явган хүний зам дээр хамтатган тавина. Ингэхдээ MNS 6056:2009 “Явган хүн, хөгжлийн бэрхшээлтэй иргэдэд зориулсан замыг төлөвлөх заавар” болон MNS 6055:2009 “Иргэний барилгын төлөвлөлтөд хөгжлийн бэрхшээлтэй хүний шаардлагыг тооцсон орон зай, орчин. Үндсэн шаардлага” стандартад нийцсэн байна.

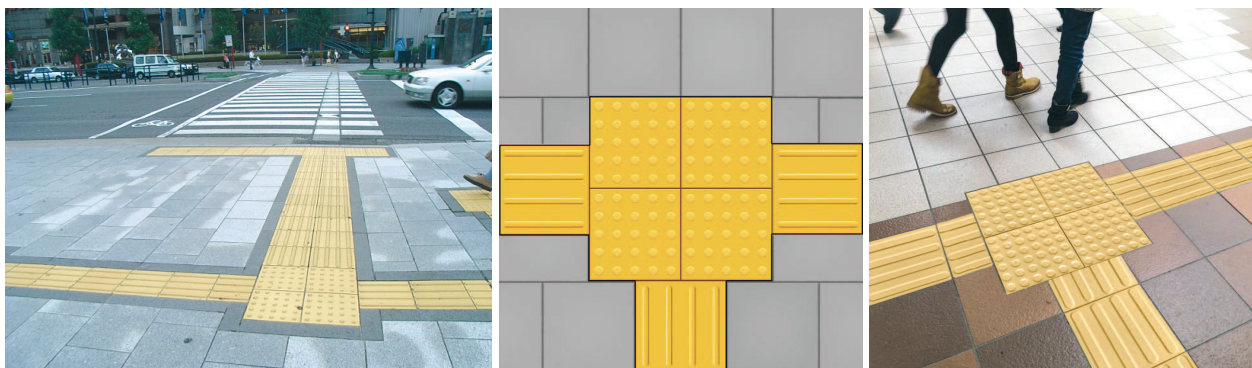

Зураг 11. хөгжлийн бэрхшээлтэй иргэнд зориулсан зам (Жишээ зураг)

13. ТАКСИ ЗОГСООЛД ОЙРХОН ЯВГАН ХҮНИЙ ГАРЦ

13.1. Такси зогсоолд ойрхон явган хүний гарцыг зорчигч хамгийн ихдээ 5 минут алхаж хүрэхээр төлөвлөсөн байна.

14. ХҮЛЭЭЛГИЙН САНДАЛ

- 14.1. Таксийн байнгын зогсоол нь ахмад настан, жирэмсэн эхчүүд, нялх хүүхэдтэй эх эцэг, хөгжлийн бэрхшээлтэй иргэдэд зориулан хүлээлгийн сандалтай байна.
- 14.2. Хүлээлгийн сандлын багтаамж нь хамгийн багадаа 5 хүн суухаар хэмжээтэй байна.
- 14.3. Хүлээлгийн сандал нь хурц ирмэг, булангүй байна.
- 14.4. Хүлээлгийн сандал нь газрын гадаргаас 450 мм өндөрт байрласан байна.
- 14.5. Хүлээлгийн сандал нь түшлэгтэй байвал сандалны түвшнээс түшлэгийн өндөр 200 мм байх ба зорчигчийн түлхэх хүчинд тэсвэртэй байна.
- 14.6. Хүлээлгийн сандалны гадаргуу нь гулгамтгай биш, бат бэх, цэвэрлэхэд хялбар, дулаан материалаар хийгдсэн байна.



Зураг 12. Сандал (Жишээ зураг)

15. ТАКСИ ЗОГСООЛЫН САРАВЧ

- 15.1. Такси зогсоол нь зорчигчдыг нар, салхи, борооноос хамгаалах саравчтай байна.
- 15.2. Такси байнгын зогсоол нь заавал саравчтай байна.
- 15.3. Зорчигч үйлчилгээний зангилаа төвүүдтэй холбоотой такси зогсоол нь заавал саравчтай байна.
- 15.4. Үзэгдэх орчинг нэмэгдүүлэх үүднээс саравчинд шилэн самбарыг суурилуулж болох бөгөөд шилэн самбарын хэмжээ нь саравчны хэмжээтэй уялдсан байна. Шилэн самбарт үйлчилгээний чиглэл болон зогсоолын саравч нийлүүлэгчийн нэр, логог байрлуулж болно. Ингэхдээ саравч нийлүүлэгчийн нэр, лого нь такси үйлчилгээний дэлгэрэнгүй маршрутаас том, давамгай байж болохгүй.
- 15.5. Саравч нь халаалтын хэрэгсэлтэй байж болно.
- 15.6. Саравч нь зорчигчдыг гэмтээж болзошгүй хурц өнцөг, аюул үүсгэж болзошгүй тоноглолтой байж болохгүй.
- 15.7. Саравч нь засвар, үйлчилгээ, цэвэрлэгээ хийхэд хялбар, бат бэх материалаар хийгдсэн байна.
- 15.8. Саравч нь зорчигчийг таксинаас буух болон суухад саад учруулхааргүй байна.
- 15.9. Саравчийг нийтийн хэрэгцээний телефон утас, нэмэлт гэрэлтүүлгийн төхөөрөмжөөр тоноглож болно. Гэрэлтүүлэг сайтай газруудад гэрэлтүүлэггүй саравчтай байж болно.

15.10. Цахилгааны хангамж дутагдалтай газруудад саравчийг нарны зайн энергиэр гэрэлтүүлж болох ба энэ нь саравчны сандлыг халаахад зарцуулагдаж болно.

15.11. Такси зогсоолын саравч нь дараах зайд байрлана. Үүнд:

- урд талаас: саравч, замын хашлага хоорондын зай 1800 мм байна;
- хажуу талаас: саравчны хоёр талын шилэн хавтанг цэвэрлэх, засварлахад зориулан 1200 мм зайг авна;
- хойд талаас: замыг тусгаарласан хашлагатай зэрэгцүүлэн байрлуулна. Гэвч засвар үйлчилгээнд зориулж саравчны ар ба замыг тусгаарласан хашлага хоорондын зай нь 500-600 мм байж болно.

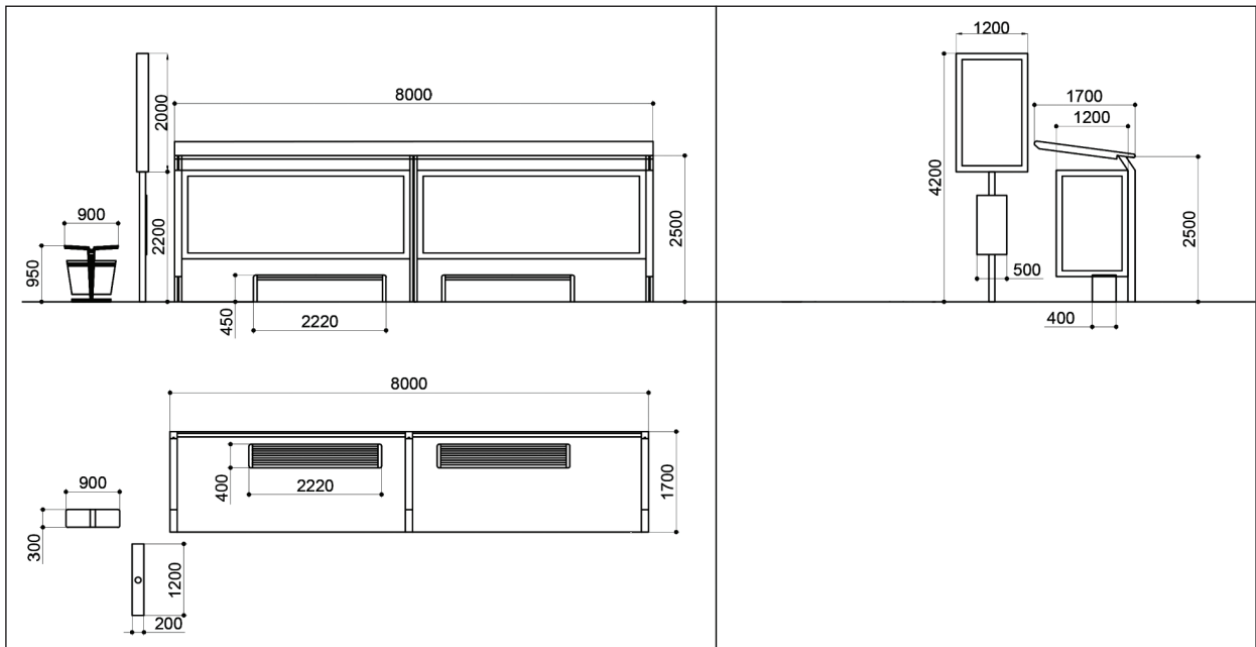

Зураг 13. Такси зогсоолын байгууламжийн хэмжээ (Жишээ зураг)

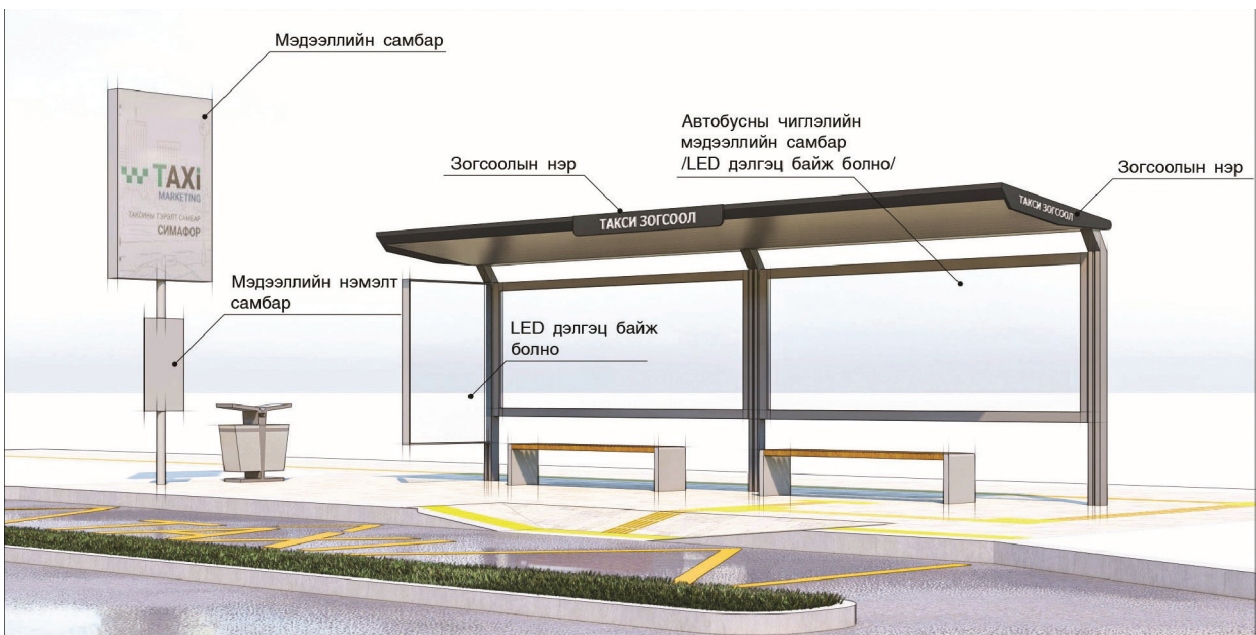

Зураг 14. Такси зогсоолын харагдах байдал (Жишээ зураг)

16. ХОГИЙН САВ

- 16.1. Такси зогсоол нь хогны савтай байна. Хогны савыг сандлын хамт саравчинд байрлуулж болно.
- 16.2. Саравчгүй такси зогсоолын хувьд гудамжны тохижилт, үйлчилгээний дагуу хогийн савыг байрлуулна.

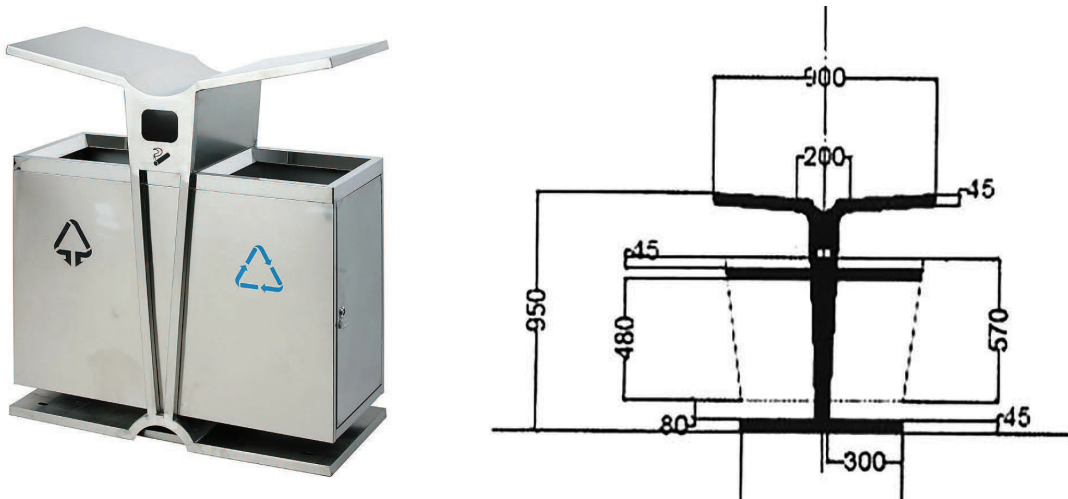

Зураг 15. Хогийн сав (Жишээ зураг)

17. АЧАА ЗӨӨХ ТЭРГЭНЦЭР

- 17.1. Нисэх буудал, төмөр зам, авто зогсоол болон төвлөрсөн худалдааны төвүүдийн такси зогсоолд ачаа зөөх тэргэнцрийг байршуулна. Эдгээр тэргэнцрүүдийг зорчигчдод саад болохооргүй тусгайлан саравчны дор, тусгай талбайд байрлуулах бөгөөд тухайн зорчигч тээврийн буудлууд болон худалдааны төвүүд нь хариуцан ажиллана.



Зураг 16. Ачаа зөөх тэргэнцэр (Жишээ зураг)

ХАВСРАЛТ 1.

Авто замын хажууд тусгаарлах зурвастай төлөвлөгдсөн такси зогсоол

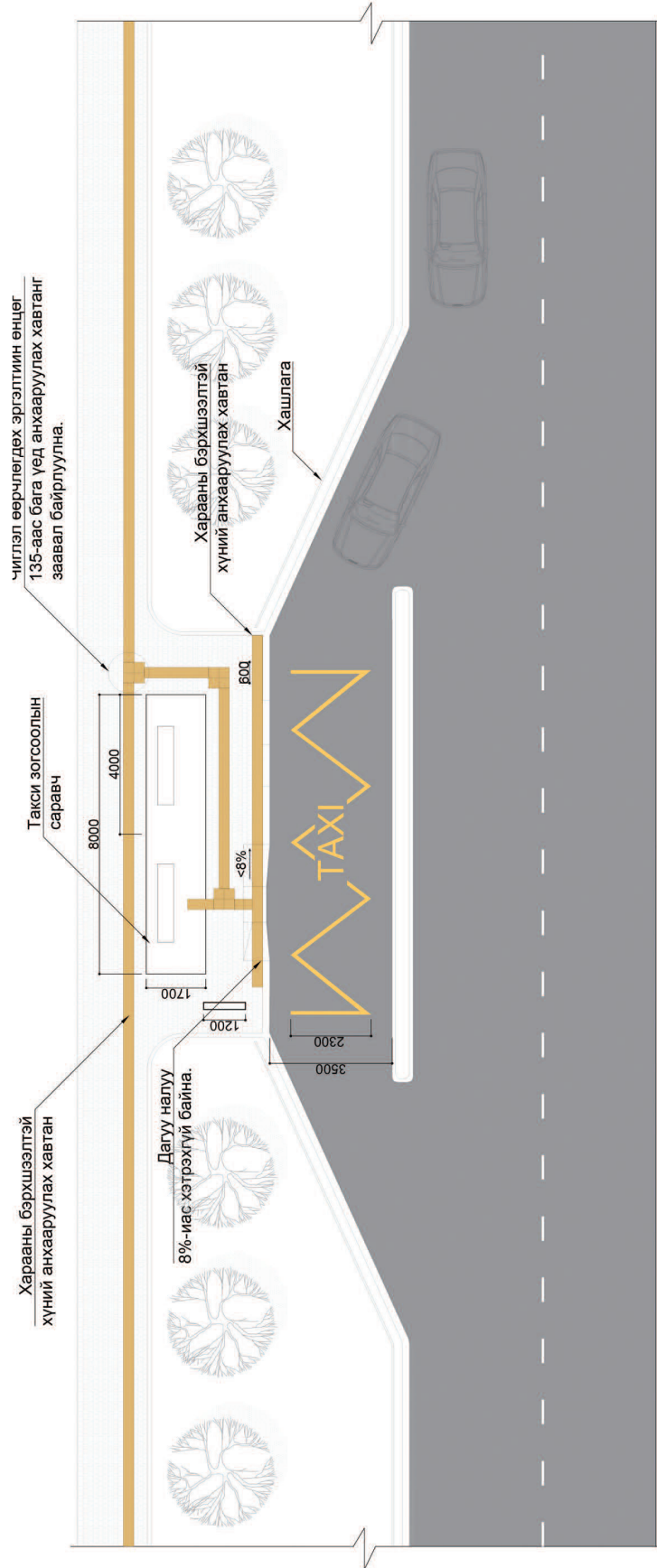

Зураг 17. Авто замын хажууд төлөвлөгдсөн такси зогсоолын төлөвлөлт (Жишээ зураг)

ХАВСРАЛТ 2.

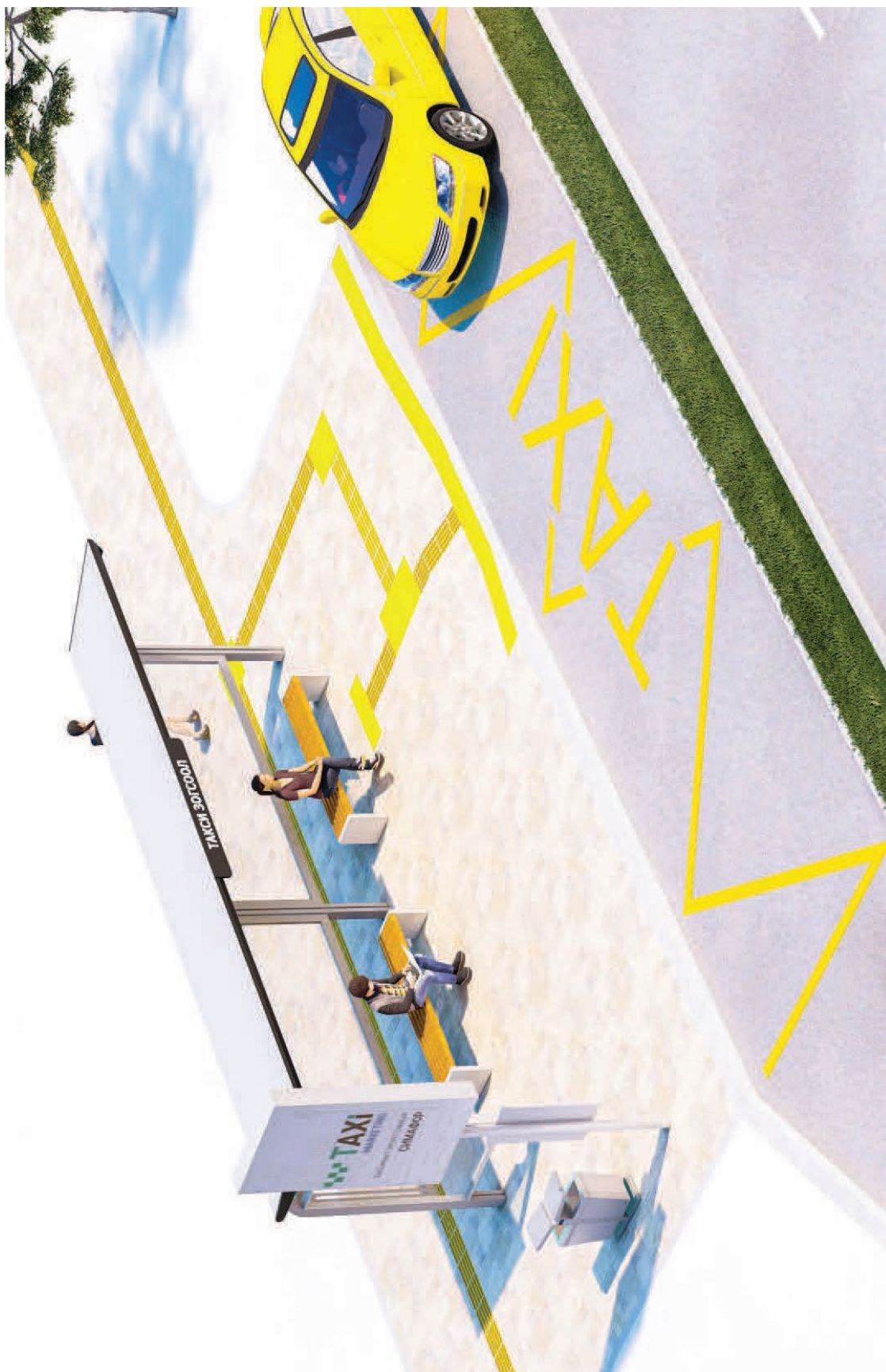

Зураг 18. Авто замын хажууд төлөвлөгдсөн такси зогсоол



Зураг 19. Авто замын хажууд төлөвлөгдсөн такси зогсоолын харагдах байдал (Жишээ зураг)



Зураг 20. Авто замын хажууд төлөвлөгдсөн такси зогсоолын харагдах байдал (Жишээ зураг)

ХАВСРАЛТ 4.

Авто замын зорчих хэсэгт төлөвлөгдсөн такси зогсоол

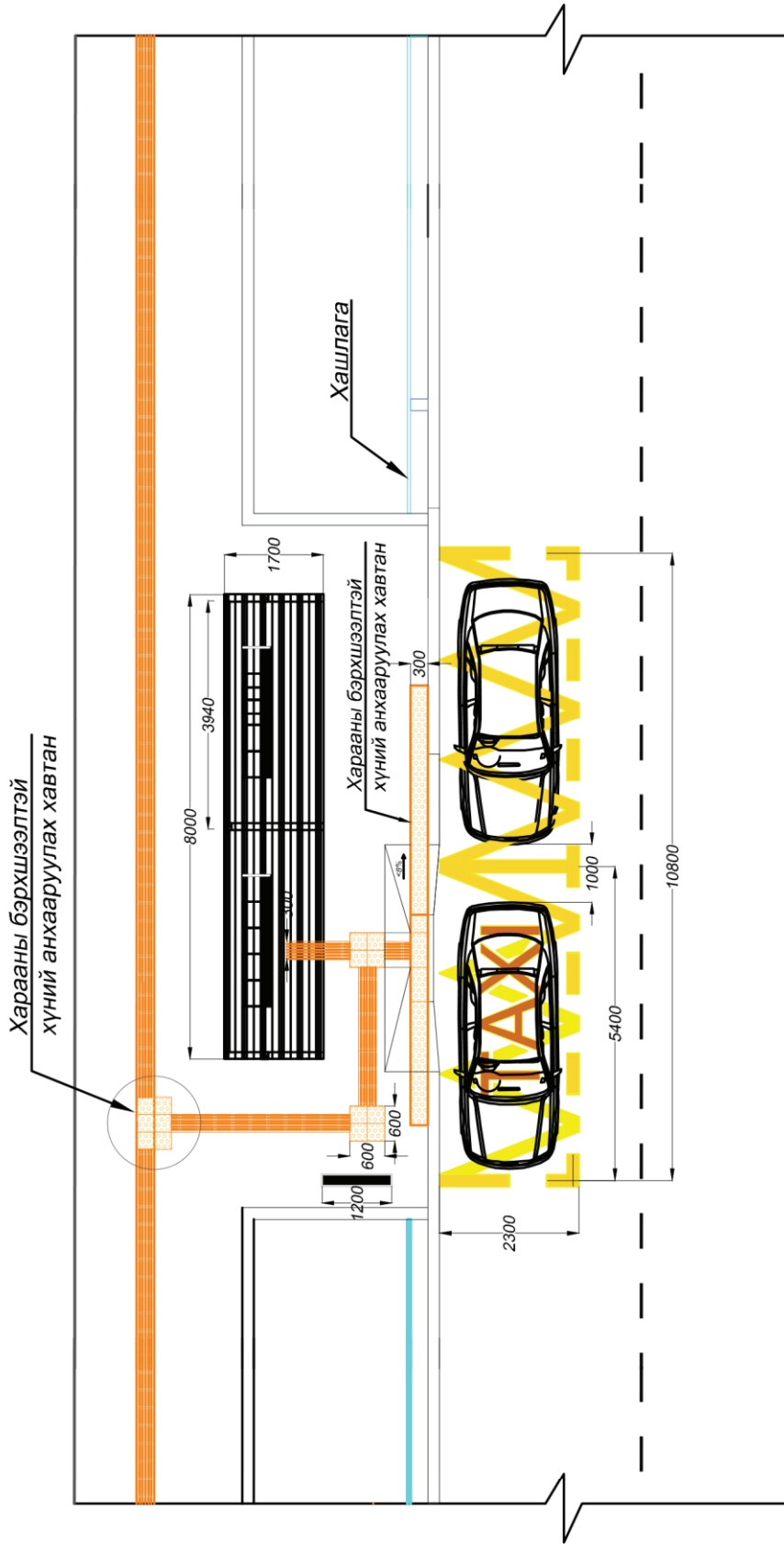

Зураг 21. Авто замын зорчих хэсэгт төлөвлөгдсөн такси зогсоол, хэмжээ (Жишээ зураг)

ХАВСРАЛТ 5.



Зураг 22. Авто замын зорчих хэсэгт төлөвлөгдсөн такси зогсоолын харагдах байдал (Жишээ зураг)

ТЭМДЭГЛЭЛ

A series of horizontal dotted lines for writing a conclusion.



Нийслэлийн Засаг даргын хэрэгжүүлэгч агентлаг
ХОТЫН СТАНДАРТ, ХЯНАЛТЫН ГАЗАР



Наадамчдын зам 1200, Арцатын ам, 4 дүгээр хороо,
Хан-Уул дүүрэг, Улаанбаатар хот, 17100



70118030, 70118040



www.standard.ub.gov.mn



Хотын стандарт, хяналтын газар